

Józsa István

PORTFÓLIÓ

2020





YOZA

Józsa István 2016-ban hozta létre a YOZA márkát, az általa tervezett bútorok és lakáskiegészítők gyártására és forgalmazására. Főbb termékei a VERTIGO polcrendszer és az ORITABLE üvegasztal család.



VERTIGO moduláris polcrendszer

A VERTIGO egy légiiesen könnyed polcrendszer, melyben a rendelkezésre álló, négy különböző hosszúságú távolságtartó konzol segítségével, függőlegesen tetszőleges számú polclap építhető össze. Felhasználási módok:

Szabadon álló polcként: a szélesített lábakkal ellátott polcrendszer térelválasztóként használható. Ebben a rendszerben max. 2 méteres magasságig ajánlott a polc összeállítása.

Fal mellett felállítva: a függőleges lábakkal szerelt polc szorosan a fal mellett állítható fel. Ebben az esetben max. 3 méteres magasság alakítható ki, falba történő rögzítés mellett.

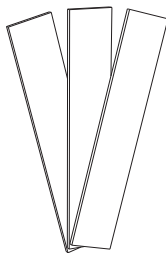

Rétegelt lemez vagy
tömörfa polclapok

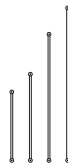

Rozsdamentes acél konzolok
négyféle hosszúságban

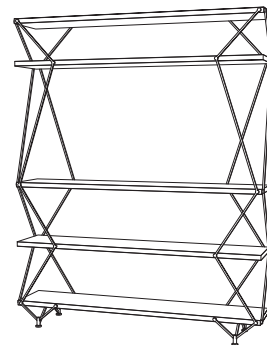

Több, mint 1000 összeállítási variáció

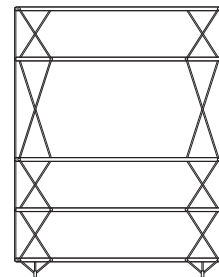
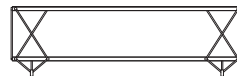
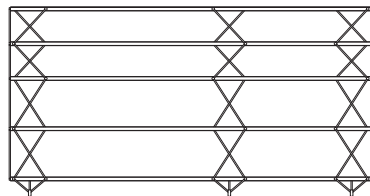

Speciális statikai konstrukció, mely a filigrán elemek használata mellett is nagy teherbírást és stabilitást eredményez. A design és az esztétikai megjelenés a statikai rendszer eredménye, annak egyértelmű megjelenítésével. A polcok közötti távolság a felhasználó igényeinek megfelelően konfigurálható.

A négy különböző hosszúságú távolságtartó konzol felhasználásával 24, 36, 60, 75 cm magas, minden oldalról nyitott rakodőfelület alakítható ki.

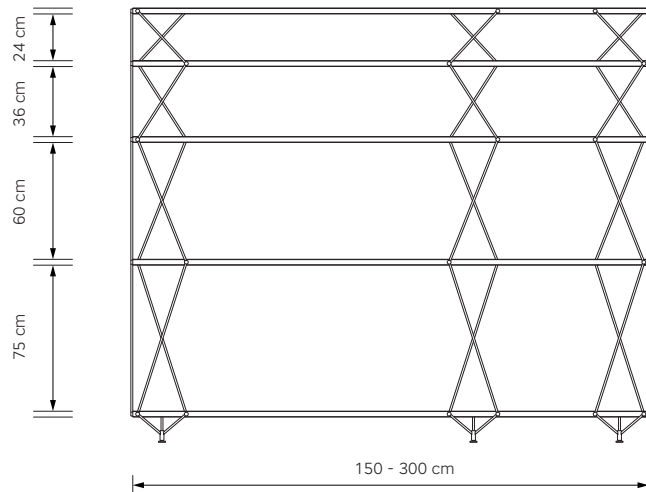
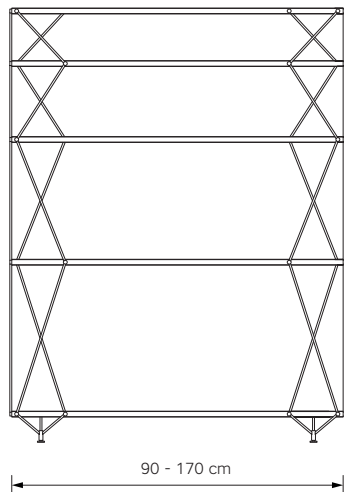



VERTIGO előszobabútor

A VERTIGO előszobabútor filigrán, légius megjelenése mellett teljes értékű funkcionalitással rendelkezik. A felső akasztórúdon ruhák, kiegészítők helyezhetők el, a padra leülve a felhasználó kényelmesen felhúzhatja a cipőjét. Az alsó rakodófelület alkalmas a cipők diszkrét tárolására. Az előszobabútor a polcrendszerhez hasonlóan egyedi megrendelésre készül.

Méretek

Méretek: szélesség: 120 cm, magasság: 180 cm, mélység: 40 cm

Anyagok

30 mm vastag nyír rétegelt lemez lapok Resopal borítással, rozsdamentes acél konzolok

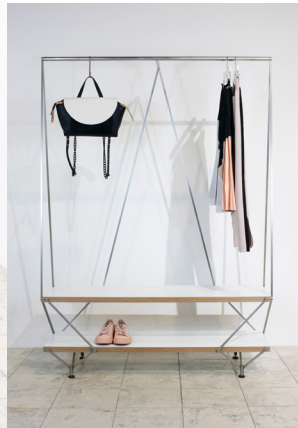



ORITABLE - origami inspiráció fémllemezből

Az origami könnyedségével kialakított, 2 mm vastag fémllemezből hajlított lábamat és a hozzá kapcsolódó vízszintes üvegfelület együttese alkotja a nagy teherbírású, mindennapos használatra alkalmas üvegasztalt. A lábamat magazinok és könyvek praktikus tárolását is lehetővé teszi. Az asztallap 10 mm vastag hőkezelt, edzett biztonsági üvegből készül.

Méretek

Kerek üvegasztal: Ø 80 cm, magasság: 45 cm

Négyzetes üvegasztal: 100 x 60 cm, magasság: 45 cm

Színek

A fém lábamat tetszőleges RAL színben rendelhető.





SPLIT lámpakollekció

A SPLIT lámpák 1 mm vastag acél síkmezéből készülnek, amelyet a lézervágást követően hajlítással alakítunk körkörös formára. A lamellás felépítésnek köszönhetően a lámpatesteket körüljárva érdekes interferencia jelenség teszi változatossá a látványt. A lámpákba a legkorszerűbb, alacsony profilú LED világítótestek kerülnek beépítésre.

Méretek

Állólámpa: Ø 35 cm, magasság: 110 cm

Szögletes függeszték: Ø 50 cm, magasság: 30 cm

Gömb függeszték: Ø 45 cm, magasság: 30 cm

Színek

A lámpák tetszőleges RAL színben rendelhetők.





TENSO lámpakollekció

A rozsdamentes acélcsőből készített lámpacsalád egy igazán különleges tervezési folyamat eredménye. A lámpák végleges formája ugyanis előre nem kiszámítható vagy megtervezhető, a fizika törvényei és az anyagban rejlő feszültség szerint alakul ki. A rozsdamentes acélcsőből, mint egy tökéletes, merev, zárt egységből a megfelelő erőhatás biztosítása mellett szabadulnak ki a szallagszerűen szétbomló lamellák.

Méretek

Ø 24 cm, magasság: 55 cm

Anyaga

Szálcsiszolt rozsdamentes acél cső

